



RADIOWECKER

BEDIENUNGS- ANLEITUNG

Nordmende Transita 115

NORDMENDE

1 Vorwort

Sehr geehrte Kundin, sehr geehrter Kunde,

herzlichen Glückwunsch, dass Sie sich für das Nordmende Transita 115 entschieden haben.

Die vorliegende Bedienungsanleitung soll Ihnen helfen, die umfangreichen Funktionen Ihres neuen Digitalradios kennen zu lernen und optimal zu nutzen.

Wir haben die Bedienungshinweise so verständlich wie möglich verfasst und so knapp wie nötig gehalten. Der Funktionsumfang Ihres Gerätes kann durch Software-Updates stetig erweitert werden. Dadurch kommen gegebenenfalls einige Bedienschritte oder Funktionen hinzu, die in dieser Bedienungsanleitung nicht erklärt sind, bzw. es kann sich die Bedienung schon vorhandener Funktionen verändern. Aus diesem Grund sollten Sie von Zeit zu Zeit die Nordmende Homepage www.nordmende-ce.de besuchen, um sich die jeweils aktuelle Bedienungsanleitung herunterzuladen.

Wir wünschen Ihnen viel Freude mit Ihrem Nordmende Transita 115!

1.1 Bestimmungsgemäßer Gebrauch

Das Gerät ist für den Empfang von UKW/DAB/DAB+ - Radiosendungen entwickelt und kann Musik über Bluetooth wiedergeben. Das Gerät ist für den privaten Gebrauch konzipiert und nicht für gewerbliche Zwecke geeignet.

1.2 Zielgruppe dieser Bedienungsanleitung

Die Bedienungsanleitung richtet sich an jede Person, die das Gerät

- aufstellt,
- bedient,
- reinigt oder
- entsorgt.

1.3 Gestaltungsmerkmale dieser Bedienungsanleitung

Verschiedene Elemente der Bedienungsanleitung sind mit festgelegten Gestaltungsmerkmalen versehen. So können sie leicht feststellen, ob es sich um

- normalen Text,
- Aufzählungen oder
- > Handlungsschritte

handelt.

Zu drückende Tasten und Display anzeigen werden in **fett** dargestellt.

Inhaltsverzeichnis

1	Vorwort.....	2
1.1	Bestimmungsgemäßer Gebrauch.....	2
1.2	Zielgruppe dieser Bedienungsanleitung.....	2
1.3	Gestaltungsmerkmale dieser Bedienungsanleitung.....	2
2	Abbildungen	5
2.1	Vorderseite.....	5
2.2	Oberseite.....	6
2.3	Rückseite.....	6
2.4	Seitenansicht.....	7
3	Sicherheit des Gerätes	7
3.1	Aufstellen des Gerätes.....	8
3.2	Entsorgungshinweise	9
3.3	Gerät entsorgen	10
3.4	Beschreibung des Gerätes.....	11
3.5	Lieferumfang.....	11
3.6	Eigenschaften des Gerätes	11
3.7	An das Stromnetz anschließen.....	11
4	Gerät zum Betrieb vorbereiten	12
4.1	Antennenempfang verbessern	12
4.2	Netzteil anschließen	12
5	Grundlegende Bedienung	13
5.1	Ein-/Ausschalten des Gerätes	13
5.2	Navigieren im Menü	13
5.3	Betriebsmodus DAB+/UKW ändern	13
5.4	Lautstärke verändern	13
5.5	Kopfhörer verwenden	13
6	DAB/DAB+ Radio	14
6.1	Was ist DAB	14
6.2	DAB/DAB+ Modus	14
6.2.1	Sender suchen (automatisch)	14
6.2.2	Empfangsstärke prüfen	15
6.2.3	Sender wiedergeben.....	15
6.2.4	Favoriten verwenden.....	15
6.2.5	Stationsinformation.....	16
6.2.6	Lautstärkeanpassung	16
6.2.7	Inaktive Sender löschen.....	16
7	UKW Radio	17
7.1	Frequenz manuell gezielt einstellen.....	17
7.2	Automatische Suche nach Sendern	17
7.3	Suchlauf-Einstellung.....	17
7.4	Favoriten verwenden.....	17
7.5	Audio-Einstellungen	18

8	Erweiterte Funktionen	18
8.1	Schlummer-Funktion.....	18
8.2	Wecker	19
8.2.1	Wecker Einrichten.....	19
8.2.2	Während dem Alarm.....	20
8.2.2.1	Schlummer-Funktion	20
8.2.3	Wecker ein und ausschalten	20
8.3	Uhrzeit	20
8.4	Beleuchtung.....	21
8.5	Sprache	21
8.6	Werkseinstellung.....	21
8.7	SW-Version.....	21
9	Gerät reinigen	21
10	Richtlinien und Hinweise	21
11	Fehlersuchhilfe	22
12	Technische Daten.....	23

2 Abbildungen

2.1 Vorderseite

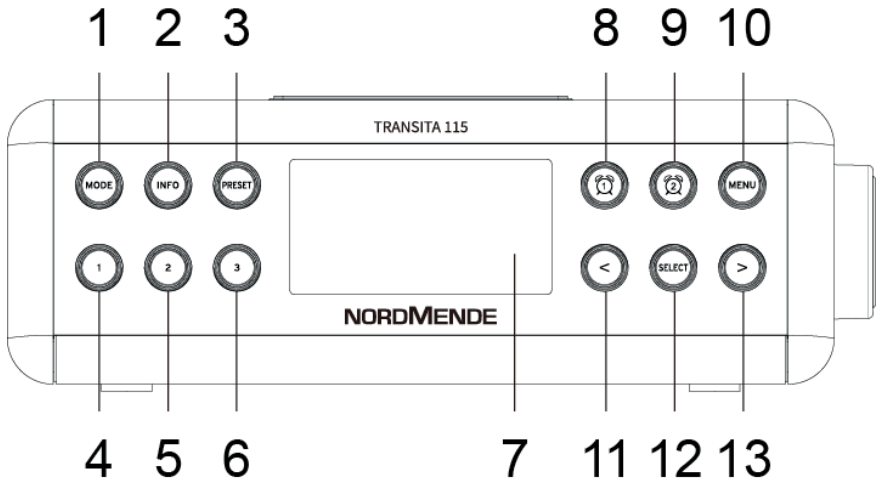

- 1 MODE (Umschalten DAB+/FM)
- 2 INFO
- 3 Preset (Favoritenspeicher)
- 4 Direktwahltaste 1
- 5 Direktwahltaste 2
- 6 Direktwahltaste 3
- 7 Display
- 8 Wecker 1
- 9 Wecker 2
- 10 MENU (aufrufen des Hauptmenüs)
- 11 Taste < (Auswahl im Menü)
- 12 SELECT (Auswahl eines Menüpunktes, Bestätigen)
- 13 Taste > (Auswahl im Menü)

2.2 Oberseite

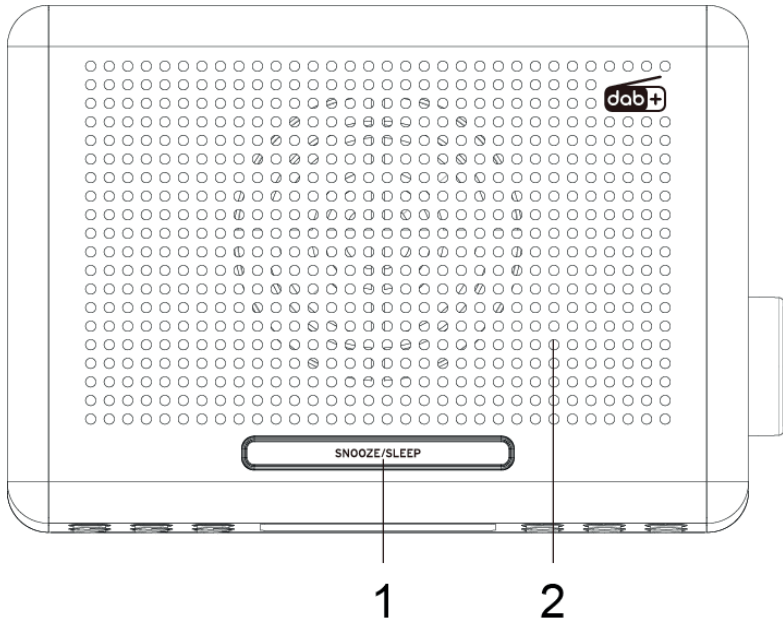

- 1 Taste SNOOZE/SEEP (Aktivieren der Schlummer-Funktion oder des Sleep-Timers)
- 2 Lautsprecher

2.3 Rückseite

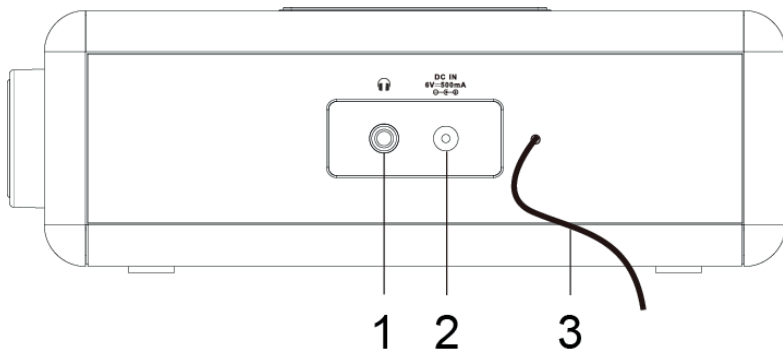

- 1 Kopfhöreranschluss
- 2 Netzteilanschluss
- 3 Wurfantenne

2.4 Seitenansicht

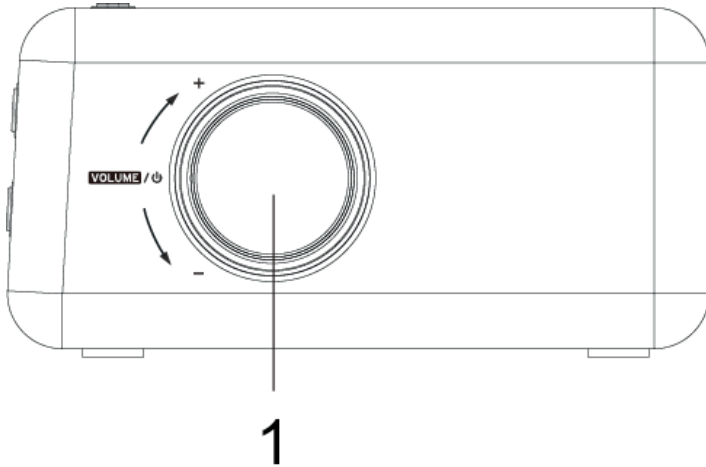

1 Lautstärke +/- /Ein-Standby

3 Sicherheit des Gerätes

Lesen Sie bitte alle Sicherheitshinweise sorgfältig durch und bewahren Sie diese für spätere Fragen auf. Befolgen Sie immer alle Warnungen und Hinweise in dieser Bedienungsanleitung und auf der Rückseite des Gerätes.



Sicherheitshinweise

Vorsicht im Umgang mit dem Netzadapter!

- Das Netzteil darf nur an die auf dem Netzteil angegebene Netzspannung angeschlossen werden. Versuchen Sie niemals, das Gerät mit einer anderen Spannung zu betreiben.
- Verwenden Sie nur das mitgelieferte Netzteil.
- Das Netzteil darf erst angeschlossen werden, nachdem die Installation vorschriftsmäßig beendet ist.
- Wenn das Netzteil des Gerätes defekt ist bzw. wenn das Gerät sonstige Schäden aufweist, darf es nicht in Betrieb genommen werden.
- Beim Abziehen des Netzteils aus der Steckdose am Stecker ziehen - nicht am Kabel.
- Um Feuergefahr und die Gefahr eines elektrischen Schlages zu vermeiden, setzen Sie das Gerät weder Regen noch sonstiger Feuchtigkeit aus.

- Nehmen Sie das Gerät nicht in der Nähe von Badewannen, Swimmingpools oder spritzendem Wasser in Betrieb.
- Stellen Sie keine Behälter mit Flüssigkeit, z.B. Blumenvasen, auf das Gerät. Diese könnten umfallen, und die auslaufende Flüssigkeit kann zu erheblicher Beschädigung bzw. zum Risiko eines elektrischen Schlages führen.
- Sollten Fremdkörper oder Flüssigkeit in das Gerät gelangen, ziehen Sie sofort das Netzteil aus der Steckdose. Lassen Sie das Gerät von qualifiziertem Fachpersonal überprüfen, bevor Sie es wieder in Betrieb nehmen. Andernfalls besteht die Gefahr eines elektrischen Schlags.
- Öffnen Sie nicht das Gehäuse. Andernfalls besteht die Gefahr eines elektrischen Schlags.
- Versuchen Sie niemals ein defektes Gerät selbst zu reparieren. Wenden Sie sich immer an eine unserer Kundendienststellen.
- Öffnen Sie das Gerät auf keinen Fall – dies darf nur der Fachmann.
- Fremdkörper, z.B. Nadeln, Münzen, etc., dürfen nicht in das Innere des Gerätes fallen.
- Die Anschlusskontakte auf der Geräterückseite nicht mit metallischen Gegenständen oder den Fingern berühren. Die Folge können Kurzschlüsse sein.
- Es dürfen keine offenen Brandquellen, wie z.B. brennende Kerzen auf das Gerät gestellt werden.
- Lassen Sie Kinder niemals unbeaufsichtigt dieses Gerät benutzen.
- Überlassen Sie Wartungsarbeiten stets qualifiziertem Fachpersonal. Andernfalls gefährden Sie sich und andere.
- Das Gerät bleibt auch in ausgeschaltetem Zustand Standby mit dem Stromnetz verbunden. Ziehen Sie das Netzteil aus der Steckdose, falls Sie das Gerät über einen längeren Zeitraum nicht benutzen. Ziehen Sie nur am Netzstecker.
- Hören Sie Radio nicht mit großer Lautstärke. Dies kann zu bleibenden Gehörschäden führen.

3.1 Aufstellen des Gerätes

- Stellen Sie das Gerät auf einen festen, sicheren und horizontalen Untergrund. Sorgen Sie für gute Belüftung.
- Stellen Sie das Gerät nicht auf weiche Oberflächen wie Teppiche, Decken oder in der Nähe von Gardinen und Wandbehängen auf. Die Lüftungsöffnungen könnten verdeckt werden. Die notwendige Luftzirkulation kann dadurch unterbrochen werden. Dies könnte möglicherweise zu einem Gerätebrand führen.
- Das Gerät darf nicht durch Gardinen, Decken oder Zeitungen verdeckt werden
- Stellen Sie das Gerät nicht in der Nähe von Wärmequellen wie Heizkörpern auf. Vermeiden Sie direkte Sonneneinstrahlungen und Orte mit außergewöhnlich viel Staub.

- Der Standort darf nicht in Räumen mit hoher Luftfeuchtigkeit, z.B. Küche oder Sauna, gewählt werden, da Niederschläge von Kondenswasser zur Beschädigung des Gerätes führen können. Das Gerät ist für die Verwendung in trockener Umgebung und in gemäßigttem Klima vorgesehen und darf nicht Tropf- oder Spritzwasser ausgesetzt werden.
- Sie dürfen das Gerät nur in waagerechter Position betreiben.
- Stellen Sie keine schweren Gegenstände auf das Gerät.
- Wenn Sie das Gerät von einer kalten in eine warme Umgebung bringen, kann sich im Inneren des Gerätes Feuchtigkeit niederschlagen. Warten Sie in diesem Fall etwa eine Stunde, bevor Sie ihn es Betrieb nehmen.
- Verlegen Sie das Netzkabel so, dass niemand darüber stolpern kann.
- Die Steckdose sollte möglichst nah am Gerät sein.
- Zur Netzverbindung Netzstecker vollständig in die Steckdose stecken.
- Verwenden Sie einen geeigneten, leicht zugänglichen Netzanschluss und vermeiden Sie die Verwendung von Mehrfachsteckdosen!
- Netzteil bzw. Stecker nicht mit nassen Händen anfassen, Gefahr eines elektrischen Schlages!
- Bei Störungen oder Rauch- und Geruchsbildung aus dem Gehäuse sofort Netzstecker aus der Steckdose ziehen!
- Ziehen Sie vor Ausbruch eines Gewitters den Netzstecker.
- Wenn das Gerät längere Zeit nicht benutzt wird, z.B. vor Antritt einer längeren Reise, ziehen Sie den Netzstecker.
- Zu hohe Lautstärke, besonders bei Kopfhörern, kann zu Gehörschäden führen.
- Das Gerät nicht in der Nähe von Geräten aufstellen, die starke Magnetfelder erzeugen (z.B. Motoren, Lautsprecher, Transformatoren).
- Das Gerät nicht in einem geschlossenen und in der prallen Sonne geparkten Wagen liegen lassen, da sich sonst das Gehäuse verformen kann.

3.2 Entsorgungshinweise

Erstickungsgefahr!

Verpackung und deren Teile nicht Kindern überlassen.

Erstickungsgefahr durch Folien und anderen Verpackungsmaterialien.

3.3 Gerät entsorgen

Die Verpackung Ihres Gerätes besteht ausschließlich aus wiederverwertbaren Materialien. Bitte führen Sie diese entsprechend sortiert wieder dem “Dualen System” zu.



Altgeräte sind kein wertloser Abfall. Durch umweltgerechte Entsorgung können wertvolle Rohstoffe wieder gewonnen werden. Erkundigen Sie sich in Ihrer Stadt- oder Gemeindeverwaltung nach Möglichkeiten einer umwelt- und sachgerechten Entsorgung des Gerätes.



Dieses Produkt darf am Ende seiner Lebensdauer nicht über den normalen Haushaltsabfall entsorgt werden, sondern muss an einem Sammelpunkt für das Recycling von elektrischen und elektronischen Geräten abgegeben werden. Das Symbol auf dem Produkt, der Gebrauchsanleitung oder der Verpackung weist darauf hin. Die Werkstoffe sind gemäß ihrer Kennzeichnung wiederverwertbar. Mit der Wiederverwendung, der stofflichen Verwertung oder anderen Formen der Verwertung von Altgeräten leisten Sie einen wichtigen Beitrag zum Schutze unserer Umwelt.

Entsorgung der Verpackung:

Ihr neues Gerät wurde auf dem Weg zu Ihnen durch die Verpackung geschützt. Alle eingesetzten Materialien sind umweltverträglich und wieder verwertbar. Bitte helfen Sie mit und entsorgen Sie die Verpackung umweltgerecht. Über aktuelle Entsorgungswege informieren Sie sich bei Ihrem Händler oder über Ihre kommunale Entsorgungseinrichtung.



Erstickungsgefahr! Verpackung und deren Teile nicht Kindern überlassen. Erstickungsgefahr durch Folien und andere Verpackungsmaterialien.

Entsorgung des Gerätes:

Altgeräte sind kein wertloser Abfall. Durch umweltgerechte Entsorgung können wertvolle Rohstoffe wieder gewonnen werden. Erkundigen Sie sich in Ihrer Stadt- oder Gemeindeverwaltung nach Möglichkeiten einer umwelt- und sachgerechten Entsorgung des Gerätes.



Dieses Gerät ist entsprechend der Richtlinie 2012/19/EU über Elektro- und Elektronik-Altgeräte (WEEE) gekennzeichnet.



Dieses Produkt darf am Ende seiner Lebensdauer nicht über den normalen Haushaltsabfall entsorgt werden, sondern muss an einem Sammelpunkt für das Recycling von elektrischen und elektronischen Geräten abgegeben werden. Das Symbol auf dem Produkt, der Gebrauchsanleitung oder der Verpackung weist darauf hin. Die Werkstoffe sind gemäß ihrer Kennzeichnung wiederverwertbar. Mit der Wiederverwendung, der stofflichen Verwertung oder anderen Formen der Verwertung von Altgeräten leisten Sie einen wichtigen Beitrag zum Schutze unserer Umwelt.

3.4 Beschreibung des Gerätes

3.5 Lieferumfang

Bitte stellen Sie sicher, dass alle nachfolgend aufgeführten Zubehörteile vorhanden sind:

- DAB-UKW Radio-Gerät,
- Netzteil
- Bedienungsanleitung.

3.6 Eigenschaften des Gerätes

- Mit dem digitalen DAB-Radio steht ein neues digitales Format zur Verfügung, durch welches man kristallklaren Sound in CD-Qualität hören kann.
- Das Radio empfängt auf den Frequenzen UKW 87,5–108 MHz (analog) und DAB/DAB+ 174–240 MHz (digital).
- Sie können je 10 Sender auf Favoritenprogrammplätze im Modus DAB und UKW speichern.
- 3 Direktwahltasten
- Radiowecker mit 2 programmierbaren Weckern
- Kopfhöreranschluss
- Sleptimerfunktion

3.7 An das Stromnetz anschließen

- > Stecken Sie das Netzteil in eine Netzsteckdose (beachten Sie die angegebene Netzspannung) und verbinden Sie das andere Ende des Kabel mit der mit **DC-IN** beschrifteten Netzanschlussbuchse.

- > Vergewissern Sie sich, dass die Betriebsspannung des Gerätes mit der örtlichen Netzspannung übereinstimmt, bevor Sie es in die Wandsteckdose stecken.

Hinweis:

Die beim Betrieb entstehende Wärme muss durch ausreichende Luftzirkulation abgeführt werden. Deshalb darf das Gerät nicht abgedeckt oder in einem geschlossenen Schrank untergebracht werden. Sorgen Sie für einen Freiraum von mindestens 10 cm um das Gerät.

4 Gerät zum Betrieb vorbereiten

4.1 Antennenempfang verbessern

Die Anzahl und Qualität der zu empfangenden Sender hängt von den Empfangsverhältnissen am Aufstellort ab. Mit der DAB-/UKW-Wurfantenne kann ein ausgezeichneter Empfang erzielt werden. Die Antenne muss in voller Länge auf den günstigsten Empfang ausgerichtet werden.

- > Ziehen Sie die Wurfantenne der Länge nach aus.



Wichtig ist oft die exakte Ausrichtung der Wurfantenne, insbesondere in den Randgebieten des DAB+ -Empfangs. Im Internet kann man z. B. unter „www.dabplus.de“ die Lage des nächstgelegenen Sendemastes schnell ausfindig machen.



Starten Sie den ersten Suchlauf an einem Fenster in Richtung des Sendemastes.



Bei schlechtem Wetter kann der DAB+ -Empfang nur eingeschränkt möglich sein.



Fassen Sie die Wurfantenne während der Wiedergabe eines Senders oder einem Suchlauf nicht an. Dies kann zu Empfangsbeeinträchtigungen und Tonaussetzern führen.

4.2 Netzteil anschließen

Schließen Sie das Gerät mit dem Steckernetzteil an das Stromnetz an (Punkt 3.7) und schalten Sie das Radio wie im Punkt 5.1 beschrieben **EIN**. Nach Herstellung des Netzanschlusses und Einschalten des Gerätes erscheint **Nordmende** im Display. Es wird nun versucht Uhrzeit und Datum zu empfangen. Dies kann einige Zeit dauern.



Ziehen Sie bei Nichtverwendung das Netzteil aus der Steckdose.



Ziehen Sie vor Ausbruch eines Gewitters das Netzteil.



Wenn das Gerät längere Zeit nicht benutzt wird, z.B. vor Antritt einer längeren Reise, ziehen Sie das Netzteil.

5 Grundlegende Bedienung

5.1 Ein-/Ausschalten des Gerätes

Um ihr Transita 115 einzuschalten, drücken Sie die Taste **Volume**/.
Das Radio gibt nun den zuletzt gewählten Betriebsmodus wieder.

Um es auszuschalten, drücken Sie erneut die Taste **Volume**/. Im Display wird das Datum und die Uhrzeit angezeigt (Standby).

5.2 Navigieren im Menü

Um erweiterte Einstellungen vorzunehmen, oder bestehende zu verändern, ist es in der Regel nötig, dies über das Menü zu tun.

Zum Aufrufen des Menüs, drücken Sie die Taste **MENU**. Um durch das Menü zu navigieren, verwenden Sie die Tasten **< / >**. Zum Aktivieren/Speichern einer Funktion oder Option, drücken Sie die Taste **SELECT**. Um einen Schritt zurück zu gelangen, drücken Sie erneut die Taste **MENU**.

Beachten Sie, dass nicht alle Optionen in allen Modi verfügbar sind.

Drücken Sie die Tasten **>** rechts oder **<** links um den Markierungsbalken **<>** zu bewegen und Einstellungen zu markieren oder durchzuschalten und Drücken Sie **SELECT** um Ihre Auswahl zu bestätigen/speichern oder einen Schritt weiter zu gehen. Aktuell aktive Funktionen oder Optionen werden durch ein Sternchen * gekennzeichnet.

Zum verlassen des Menüs ohne Auswahl, warten Sie kurz ab, oder drücken Sie die Taste **MENU** mehrmals.

5.3 Betriebsmodus DAB+/UKW ändern

- > Drücken Sie die Taste **MODE**, um den Betriebsmodus zwischen DAB+ und UKW (FM) zu ändern. Mit jedem Tastendruck wird der Betriebsmodus geändert.

5.4 Lautstärke verändern

- > Zum Ändern der Lautstärke, drehen Sie den Drehknopf. Drehen Sie den **Volume**/ Drehknopf nach rechts um die Lautstärke zu erhöhen und nach links um Sie zu verringern.

5.5 Kopfhörer verwenden

Warnung vor Gehörschäden!

Hören Sie Radio nicht mit großer Lautstärke über Kopfhörer. Dies kann zu bleibenden Gehörschäden führen. Regeln Sie vor der Verwendung von Kopfhörern die Gerätelautstärke auf minimale Lautstärke. Wenn Sie einen Kopfhörer (nicht im Lieferumfang) anschließen, ist der Gerätelautsprecher stumm geschaltet.

- > Verwenden Sie nur Kopfhörer mit 3,5 mm stereo Klinkenstecker.
- > Stecken Sie den Stecker des Kopfhörers in die **Kopfhörerbuchse** auf der Rückseite des Radios. Die Klangwiedergabe erfolgt jetzt ausschließlich über den Kopfhörer.

- > Wenn Sie wieder über den Lautsprecher hören möchten, ziehen Sie den Stecker des Kopfhörers aus der Kopfhörerbuchse des Gerätes.

6 DAB/DAB+ Radio

6.1 Was ist DAB

DAB ist ein neues digitales Format, durch welches Sie kristallklaren Sound in CD-Qualität hören können. Selbst im Auto oder im Zug haben Sie somit einen guten, geräuschfreien Empfang. DAB Broadcast benutzt einen Hochgeschwindigkeits-Datenstream im Radiokanal. Anders als bei herkömmlichen Analogradiosendern werden bei DAB mehrere Sender auf ein und derselben Frequenz ausgestrahlt. Dies nennt man Ensemble oder Multiplexe. Ein Ensemble setzt sich aus der Radiostation sowie mehreren Servicekomponenten oder Datendiensten zusammen, welche individuell von den Radiostationen gesendet werden.

Infos z.B. unter www.dabplus.de oder www.dabplus.ch.

Datenkomprimierung

Digital Radio macht sich dabei Effekte des menschlichen Gehörs zunutze. Das menschliche Ohr nimmt Töne, die unter einer bestimmten Mindestlautstärke liegen, nicht wahr. Daten, die sich unter der sog. Ruhehörschwelle befinden, können also herausgefiltert werden. Dies wird ermöglicht, da in einem digitalen Datenstrom zu jeder Informationseinheit auch die zugehörige relative Lautstärke zu anderen Einheiten gespeichert ist. In einem Tonsignal werden zudem bei einem bestimmten Grenzwert die leiseren Anteile von den lautereren überlagert. Alle Toninformationen in einem Musikstück, die unter die sog. Mithörschwelle fallen, können aus dem zu übertragenden Signal herausgefiltert werden. Dies führt zur Reduzierung des zu übertragenden Datenstroms, ohne einen wahrnehmbaren Klangunterschied für den Hörer (MUSICAM-Verfahren).

Audio Stream

Audiostreams sind bei Digital Radio kontinuierliche Datenströme, die MPEG 1 Audio Layer 2 Frames enthalten und damit akustische Informationen darstellen. Damit lassen sich gewohnte Radioprogramme übertragen und auf der Empfängerseite anhören. In Digital Radio wird das MUSICAM Format verwendet, das zwei MPEG konforme PADS für Zusatzdaten vorsieht. Dies wird auch als PAD Datendienste bezeichnet. Digital Radio bringt Ihnen nicht nur Radio in exzellenter Soundqualität sondern zusätzliche Informationen. Diese können sich auf das laufende Programm beziehen (z.B. Titel, Interpret) oder unabhängig davon sein (z.B. Nachrichten, Wetter, Verkehr, Tipps). Bitte beachten Sie hierzu auch Punkt Antennenempfang verbessern in dieser Bedienungsanleitung.

6.2 DAB/DAB+ Modus

- > Um den DAB Modus auszuwählen, drücken Sie die Taste **MODE** bis im Display **DAB** erscheint. Wird das Radio zum ersten mal eingeschaltet, wird automatisch ein kompletter Suchlauf der DAB-Radiostation durchgeführt.

6.2.1 Sender suchen (automatisch)

- > Um einen erneuten Suchlauf durchzuführen öffnen Sie ggf. das Menü indem Sie die Taste **MENU** drücken.

- > Wählen Sie nun den Menüpunkt **<Vollständiger Suchlauf>** und bestätigen Sie Auswahl durch drücken der Taste **SELECT**.

Daraufhin startet der Suchlauf über alle Transponder. Der Fortschritt wird im Display angezeigt.

6.2.2 Empfangsstärke prüfen

- > Um die Empfangsstärke eines Sendekanals zu prüfen, drücken Sie so oft die Taste **INFO**, bis der Empfangsbalken im Display dargestellt wird:

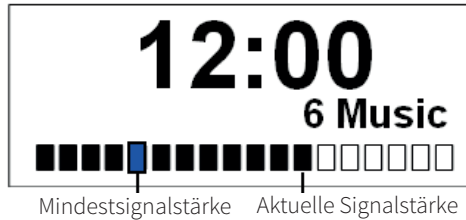

Um die Empfangsstärke eines einzelnen Transponders zu überprüfen, gehen Sie wie folgt vor:

- > Drücken Sie die Taste **MENU** und wählen Sie den Eintrag **<Manuell einstellen>**. Drücken Sie anschließend die Taste **SELECT**.
- > Wählen Sie durch drücken der Tasten **</>** einen Kanal und drücken Sie die Taste **SELECT**, um die Empfangsstärke dieses Kanals anzeigen zu lassen.

6.2.3 Sender wiedergeben

- > Um einen Sender wiederzugeben, drücken Sie die Tasten **<** oder **>**, bis der Sendername im Display erscheint. Alternativ drücken Sie die Taste **MENU**, wählen **<Senderliste>** und drücken anschließend die Taste **SELECT**. Hier können Sie nun wieder mit den Tasten **<** und **>** einen Sender wählen und mit der Taste **SELECT** wiedergeben.

6.2.4 Favoriten verwenden

Ihnen stehen 10 Speicherplätze zur Verfügung, auf denen Sie beliebige DAB Sender ablegen können, die Sie anschließend einfach und schnell abrufen können. Die ersten drei Speicherplätze sind über die Direktwahltasten 1 - 3 sofort anwählbar.

Gehen Sie zum Speichern eines Sender so vor:

- > Stellen Sie zunächst den gewünschten Sender ein.
- > Halten Sie eine der **Direktwahltasten 1 - 3** gedrückt, bis **Favorit gespeichert** im Display erscheint.



Der Sender wird dabei in den Favoritenspeicher 1 - 3 gespeichert.

- > Um einen Sender in den Speicher 4 - 10 zu Speichern, halten Sie die Taste **PRESET** gedrückt. Wählen Sie nun einen Favoritenspeicher 4-10 (1 - 3 sind auch hier verfügbar) und drücken Sie zum Speichern die Taste **SELECT**.

Beispiel: Sender auf Favoritenspeicher 9 speichern

- > Halten Sie die Taste **PRESET** gedrückt.

- > Es erscheint **Favorit speicher** im Display.
- > Drücken Sie die Tasten < oder > bis **<1 (Leer)>** im Display erscheint.
- > Drücken Sie die Taste **SELECT**. Es erscheint **Favorit 9 gesp.** im Display.

Favoritenspeicherplätze wiedergeben

- > Drücken Sie eine der **Direktwahltasten 1 - 3** und den darauf gespeicherten Sender sofort wiederzugeben.
- Für die Speicherplätze 4 - 10 gehen Sie folgendermaßen vor:
- > Drücken Sie kurz die Taste **PRESET**. Es erscheint **Progr. aufrufen** im Display.
 - > Wählen Sie mit den Tasten < und > einen Speicherplatz 4 - 10 (1 - 3 sind auch hier anwählbar) und drücken Sie zum Wiedergeben des Senders die Taste **SELECT**.

6.2.5 Stationsinformation

Über DAB werden einige Statusinformationen zum Sender übertragen. Durch mehrmaliges kurzes drücken der Taste **INFO**, können Sie diese Informationen durchschalten oder sich anzeigen lassen.

6.2.6 Lautstärkeanpassung

Mit dem Menüpunkt **<Lautstärkeanpassung>** wird die Kompressionsrate, welche Dynamikschwankungen und damit einhergehende Lautstärkevariationen ausgleicht, eingestellt.

- > Drücken Sie die Taste **MENU** und wählen Sie den Eintrag **<Lautstärkeanpassung>**.
- > Drücken Sie die Taste **SELECT**.
- > Wählen Sie die Kompressionsrate:
 - DRC hoch** - Hohe Kompression
 - DRC tief** - Niedrige Kompression
 - DRC aus** - Kompression abgeschaltet.
- > Bestätigen Sie durch Drücken der Taste **SELECT**.

6.2.7 Inaktive Sender löschen

Dieser Menüpunkt dient der Entfernung alter und nicht mehr empfangbarer Sender aus der Senderliste.

- > Drücken Sie die Taste **MENU** und wählen Sie den Eintrag **<Inaktive Sender löschen>**.
- > Drücken Sie die Taste **SELECT**.

Es erfolgt die Abfrage **<Löschen?>**, ob die inaktiven Sender gelöscht werden sollen.

- > Wählen Sie den Eintrag **<Ja>** und bestätigen Sie durch Drücken der Taste **SELECT**.

7 UKW Radio

Bitte beachten Sie hierzu auch Punkt Antennenempfang verbessern in dieser Bedienungsanleitung.

- > Um den FM Modus auszuwählen, drücken Sie die Taste **MODE**, bis im Display **FM** erscheint.

7.1 Frequenz manuell gezielt einstellen

- > Um die Empfangsfrequenz einzustellen, drücken Sie die Tasten **<** oder **>**. Mit jedem Tastendruck erhöht oder verringert sich die Frequenz um 0,05Mhz.

Auf diese Weise können Sie gezielt eine Frequenz einstellen um den gewünschten Sender zu empfangen. Ist die Frequenz korrekt eingestellt, so wird im Display der eingestellte Sender mit Namen angezeigt, wenn dieser **RDS**-Informationen Sendet.

7.2 Automatische Suche nach Sendern

Alternativ zur manuellen Einstellung einer Empfangsfrequenz können Sie auch automatisch nach Sendern suchen lassen. Hierbei greifen die Einstellungen, die Sie unter **Suchlauf-Einstellung** im Menü festgelegt haben.

- > Halten Sie eine der Tasten **<** oder **>** gedrückt, um den Suchlauf zu starten. Dieser endet, wenn ein ausreichend starker empfangbarer Sender gefunden wurde.
- > Wiederholen Sie die Prozedur, um einen weiteren Sender zu suchen.

7.3 Suchlauf-Einstellung

- > Wählen Sie dazu im Menü den Punkt **<Suchlauf-Einstellung>** aus und drücken Sie die Taste **SELECT**.
- > Wählen Sie nun aus, ob auch schwache Sender (**Alle Sender**) beim Suchlauf erfasst werden sollen oder **Nur kräftige Sender** und bestätigen Sie die Auswahl durch drückender Taste **SELECT**.

7.4 Favoriten verwenden

Ihnen stehen 10 Speicherplätze zur Verfügung, auf denen Sie beliebige UKW Sender ablegen können, die Sie anschließend einfach und schnell abrufen können. Die ersten drei Speicherplätze sind über die Direktwahltasten 1 - 3 sofort anwählbar.

Gehen Sie zum Speichern eines Sender so vor:

- > Stellen Sie zunächst den gewünschten Sender ein.
- > Halten Sie eine der **Direktwahltasten 1 - 3** gedrückt, bis **Favorit gespeichert** im Display erscheint.



Der Sender wird dabei in den Favoritenspeicher 1 - 3 gespeichert.

- > Um einen Sender in den Speicher 4 - 10 zu Speichern, halten Sie die Taste **PRESET** gedrückt. Wählen Sie nun einen Favoritenspeicher 4-10 (1 - 3 sind auch hier verfügbar) und drücken Sie zum Speichern die Taste **SELECT**.

Beispiel: Sender auf Favoritenspeicher 9 speichern

- > Halten Sie die Taste **PRESET** gedrückt.
- > Es erscheint **Favorit speicher** im Display.
- > Drücken Sie die Tasten < oder > bis **<1 (Leer)>** im Display erscheint.
- > Drücken Sie die Taste **SELECT**. Es erscheint **Favorit 9 gesp.** im Display.

Favoritenspeicherplätze wiedergeben

- > Drücken Sie eine der **Direktwahltasten 1 - 3** und den darauf gespeicherten Sender sofort wiederzugeben.
Für die Speicherplätze 4 - 10 gehen Sie folgendermaßen vor:
- > Drücken Sie kurz die Taste **PRESET**. Es erscheint **Progr. aufrufen** im Display.
- > Wählen Sie mit den Tasten < und > einen Speicherplatz 4 - 10 (1 - 3 sind auch hier anwählbar) und drücken Sie zum Wiedergeben des Senders die Taste **SELECT**.

7.5 Audio-Einstellungen

Je nach Empfangsqualität, können Sender in Stereo (über Kopfhörer) oder Mono wiedergegeben werden.

- > Öffnen Sie das Menü und wählen Sie mit dem die Funktion **<Audio-Einstellungen>**.
- > Bestätigen Sie die Auswahl durch Drücken der Taste **SELECT**.
- > Wählen Sie mit die Option **<Stereo möglich>**, wenn die Sender in Stereo-Ton wiedergegeben werden sollen (je nach Empfangsqualität) oder **<Nur Mono>**, wenn die Sender nur mit Mono- Ton wiedergegeben werden sollen
- > Bestätigen Sie die Auswahl durch Drücken der Taste **SELECT**.



Ist die Empfangsqualität zu schwach, wird der Sender immer mit Mono-Ton wiedergegeben.

8 Erweiterte Funktionen

8.1 Schlummer-Funktion

Nutzen Sie die Schlummer-Funktion, um für einen gewissen Zeitraum Radio wiederzugeben. Nach Ablauf der eingestellten Zeit schaltet sich das Transita 115 automatisch aus.

- > Öffnen Sie das Menü und wählen Sie **<Sleep>**. Mit den Tasten < oder > können Sie einen Zeitraum wählen, nachdem sich das Radio ausschalten soll. Zur Verfügung stehen die Einstellungen Aus, 15, 30, 45 60 und 90 Minuten. Drücken Sie zum Bestätigen die Taste **SELECT**.

Alternativ:

- > Drücken Sie die Taste **SNOOZE/SLEEP** so oft, bis der gewünschte Zeitraum im Display angezeigt wird.

8.2 Wecker

Das Transita 115 ist mit zwei Weckerspeichern ausgestattet, die Sie über die Weckertasten am Gerät konfigurieren, sowie ein und ausschalten können. Als Beispiel wird nun im nächsten Abschnitt der Wecker 1 konfiguriert.

8.2.1 Wecker Einrichten

- > Drücken Sie im Betrieb die Taste **Wecker 1**. Es erscheint der Hinweis **<Wecker 1 Einrich>**. Drücken Sie zum starten der Konfiguration des Wecker 1 die Taste **SELECT**.
- > **Startzeit**
Als erstes wird die Startzeit mit den Tasten **</>** eingegeben. Drücken Sie die Taste **SELECT**, um zum nächsten Wert zu springen.
- > **Dauer**
Geben Sie hier die Dauer des Weckers mit den Tasten **</>** an. Sie können eine Weckdauer von 15, 30, 45, 60 oder 90 Minuten wählen. Drücken Sie **SELECT** um zur nächsten Auswahl zu gelangen.
- > **Quelle**
Die Quelle bestimmt, ob der Alarm aus einem DAB+ Sender, einem UKW (FM)-Sender oder dem Summer besteht. Haben Sie DAB oder FM als Quelle gewählt, können Sie im nächsten Schritt den Sender festlegen.
- > **Sender auswählen**
Haben Sie im vorhergehenden Schritt als Quelle **DAB** oder **FM** gewählt, können Sie nun einen Sender auswählen:
Zuletzt gehört - Gibt den zuletzt wiedergegeben Sender wieder oder Sie wählen mit den Tasten **</>** einen Sender aus ihrem Favoritenspeicher. Drücken Sie anschließend die Taste **SELECT**.
- > **Wiederholung**
Hier können Sie festlegen, ob der Wecker nur **Einmal** aktiv sein soll, **Täglich** (Mo. - So.) am **Wochenende** (Sa. u. So.) oder **Werktags** (Mo. - Fr.). Drücken Sie anschließend die Taste **SELECT**.
- > **Lautstärke**
Hier können Sie mit den Tasten **</>** die Lautstärke einstellen, mit der Alarm ausgegeben wird. Drücken Sie **SELECT**, um zur nächsten Auswahl zu kommen.
- > **Wecker aktivieren**
Nun, nachdem alle Werte konfiguriert sind, können Sie den Wecker aktivieren. Erst wenn er Aktiv ist, wird er zu den eingestellten Bedingungen den Alarm auslösen. Wählen Sie mit den Tasten **</>** **Wecker An** und drücken Sie die Taste **SELECT**. Es erscheint **Wecker gespeichert** im Display. Anschließend erscheint im normalen Betrieb ein Glockensymbol mit einer 1. Dies zeigt, dass Wecker 1 aktiv ist.



Wecker 2 wird auf die selbe Weise Konfiguriert. Drücken Sie zum Starten die Taste Wecker 2.

8.2.2 Während dem Alarm

> Um den Wecker während des Alarm auszuschalten, drücken Sie den **Volume**/ Knopf.

8.2.2.1 Schlummer-Funktion

Durch die Schlummer-Funktion kann der Weckton kurzzeitig ausgeschaltet werden und ertönt nach ablauf einer bestimmten zeit erneut, bis der Wecker ausgeschaltet wird oder die Weckzeitdauer abgelaufen ist.

> Drücken Sie während dem Alarm die Taste **SNOOZE/SLEEP**. Mit jedem Tastendruck erhöht sich der Schlummer-Zeitraum.



Der Schlummer-Zeitraum ist abhängig von der gewählten Weckdauer. Haben Sie also eine Weckdauer von 15 Minuten gewählt, können Sie als Schlummer-Zeitraum nur zwischen 5 oder 10 Minuten wählen.

8.2.3 Wecker ein und ausschalten

> Halten Sie die Taste **Wecker 1** oder **Wecker 1** kurz gedrückt, bis entweder das Glockensymbol im Display erscheint (Wecker An) oder verschwindet (Wecker Aus).

Alternativ:

> Drücken Sie im Standby-Modus die Taste **Wecker 1** oder **Wecker 2** mehrmals, um die Verschiedenen Kombinationsmöglichkeiten von Wecker 1 und Wecker 2 durchzuschalten. Drücken Sie anschließend die Taste **SELECT**.

8.3 Uhrzeit

Unter **Menü > Uhrzeit** können Sie verschiedene Einstellungen zur Uhrzeit und des Datums vornehmen, sowie die Anzeigeformate ändern.

Manuell

> Wählen Sie **<Zeit/Datum einstellen>**, um die Uhrzeit und das Datum manuell einzustellen, wenn Sie ein automatisches Einstellen über DAB oder FM nicht wünschen. Mit den Tasten **<** und **>** können Sie den aktuellen Wert (blinkt) ändern. Durch Drücken der Taste **SELECT** speichern Sie den eingestellten Wert und springen zur Eingabe des nächsten Wertes. Geben Sie auf diese Weise nacheinander die Uhrzeit und das Datum ein.

Automatisch

> Wählen Sie **<Zeitaktualisierung>**, um festzulegen, über welche Quelle die Uhrzeit/Datum automatisch aktualisiert werden sollen. Zur Auswahl stehen:

- **Aktualisieren von Allen:** Zeit und Datum werden automatisch (DAB/UKW) eingestellt
- **Update von DAB:** Zeit und Datum werden nur über DAB automatisch eingestellt
- **Update von FM:** Zeit und Datum werden nur über UKW automatisch eingestellt
- **Kein Update:** Zeit und Datum müssen manuell eingestellt werden.

- > Unter **<12/24 Std. einstellen>** können Sie das Anzeigeformat der Uhrzeit festlegen.
- > Unter **<Datumsformat einst.>** können Sie das Datumsformat einstellen. Sie haben die Wahl zwischen: TT-MM-JJJJ und MM-TT-JJJJ (M=Monat, T=Tag, J=Jahr).

8.4 Beleuchtung

Unter **Menü> Beleuchtung** können Sie für den Betrieb und für Standby die Helligkeit des Displays anpassen. Sie haben jeweils die Wahl zwischen Hoch, Mittel und Niedrig. Zusätzlich im Standby die Option AUS. Bestätigen Sie die Auswahl durch drücken der Taste **SELECT**.

8.5 Sprache

Unter **Menü> Sprache** können Sie die Systemsprache ändern. Sie haben die Wahl zwischen Deutsch, Englisch, Französisch und Italienisch. Bestätigen Sie die Auswahl durch drücken der Taste **SELECT**.

8.6 Werkseinstellung

Wählen Sie **Menü> Werkseinstellung**, um das Transita 115 in den Auslieferungszustand zu versetzen. Das Aufrufen der Werkseinstellung setzt alle Änderungen und Einstellungen, die sie gemacht haben, zurück!

8.7 SW-Version

Unter **Menü> SW-Version** wird Ihnen die aktuell installierte Software-Version angezeigt.

9 Gerät reinigen

Stromschlag!

Um die Gefahr eines elektrischen Schlags zu vermeiden, dürfen Sie das Gerät nicht mit einem nassen Tuch oder unter fließendem Wasser reinigen. Vor dem Reinigen Netzteil ziehen.

ACHTUNG!

Sie dürfen keine Scheuerschwämme, Scheuerpulver und Lösungsmittel wie Alkohol oder Benzin verwenden.

- > Reinigen Sie das Gehäuse mit einem weichen, mit Wasser angefeuchteten Tuch.

10 Richtlinien und Hinweise

Hiermit erklärt TechniSat, dass der Funkanlagentyp Nordmende Transita 115 der Richtlinie 2014/53/EU entspricht. Der vollständige Text der EU-Konformitätserklärung ist unter der folgenden Internetadresse verfügbar:

<http://konf.tsat.de/?ID=11969>

Dieses Produkt ist qualitätsgeprüft und mit der gesetzlichen Gewährleistungszeit von 24 Monaten ab Kaufdatum versehen. Bitte bewahren Sie den Rechnungsbeleg als Kaufnachweis auf. Bei Gewährleistungsansprüchen wenden Sie sich bitte an den Händler des Produktes.

Ihr Gerät trägt das CE-Zeichen und erfüllt alle erforderlichen EU-Normen.
 Änderungen und Druckfehler vorbehalten. Stand 07/18
 Abschrift und Vervielfältigung nur mit Genehmigung des Herausgebers.
 TechniSat und Transita 115 sind eingetragene Warenzeichen der

TechniSat Digital GmbH
 TechniPark
 Julius-Saxler-Straße 3
 D-54550 Daun/Eifel
www.technisat.de

NORDMENDE ist eine Marke der Technicolor oder verbundener Unternehmen, die unter Lizenz der TechniSat Digital GmbH verwendet wird.
www.nordmende-ce.de

Für Fragen und Informationen oder wenn es mit diesem Gerät zu einem Problem kommt, ist unsere Technische Hotline:
 Mo. - Fr. 8:00 - 20:00 unter Tel.:
 06592/712 1500 erreichbar.

Für eine eventuell erforderliche Einsendung des Gerätes verwenden Sie bitte ausschließlich folgende Anschrift:
 TechniSat Digital GmbH
 Service-Center
 Nordstr. 4a
 39418 Staßfurt

11 Fehlersuchhilfe

Symptom	Mögliche Ursache/Abhilfe
Es wird kein DAB-Signal empfangen.	Überprüfen Sie, ob in der Region DAB Empfang möglich ist. Richten Sie die Wurfantenne neu aus. Probieren Sie, andere Sender zu empfangen.
Der Ton ist schwach oder von schlechter Qualität.	Andere Geräte, z. B. Fernseher stören den Empfang. Stellen Sie das Gerät weiter entfernt von diesen Geräten auf.
	Die Antenne ist nicht ausgerichtet. Verlegen Sie die Wurfantenne, um den Empfang zu verbessern.
Gerät lässt sich nicht einschalten.	Verbinden Sie das Netzteil mit dem Radio.
Es ist kein Ton zu hören.	Erhöhen Sie die Lautstärke. Ziehen Sie den Kopfhörer-Stecker aus dem Gerät, wenn Sie über Lautsprecher hören möchten. Ggf. ist die falsche Quelle gewählt worden.

Es ist ein Störgeräusch zu hören.	In der Nähe des Gerätes sendet ein Mobiltelefon oder ein anderes Gerät störende Radiowellen aus. Entfernen Sie das Mobiltelefon oder das Gerät aus der Umgebung des Gerätes.
Es treten andere Bedienungsstörungen, laute Geräusche oder eine gestörte Display-Anzeige auf.	Elektronische Bauteile des Gerätes sind gestört. Ziehen Sie den Netzstecker. Lassen Sie das Gerät ca. 10 Sek. von der Stromquelle getrennt. Schließen Sie das Gerät erneut an.
Das Display schaltet sich nicht ein.	Gerät ausschalten. Netzstecker ziehen, wieder einstecken, Gerät einschalten. Einstellung Displayhelligkeit prüfen.

12 Technische Daten

Stromversorgung Gerät	DC 6V , 500mA
Stromverbrauch	Betrieb: 3W (max) Standby: <1W
Empfangsfrequenzen	DAB Band III 174.928-239.200MHz FM 87.50 - 108.00MHz
Lautsprecher	1 X 3W RMS
Abmessungen	188mm (B) x 126mm (T) x 64mm (H)
Gewicht	460g

CE

31072018ORV1

NORDMENDE